

calorex®

DH75 és DH110 PÁRÁTLANÍTÓK



- Beltéri uszodai páratlanító
- Hővisszanyerés a levegőbe
- Beépített vagy kihelyezett humidisztát
- Falon kívüli kivitelben is
- Alacsony zajszint
- Opcionális légfűtési lehetőségek



NAGY TELJESÍTMÉNYŰ PÁRÁTLANÍTÓK BELTÉRI USZODÁK PÁRATARTALOM SZABÁLYZÁSÁRA ÉS HŐVISSZANYERÉSÉRE



Miért van szükség páratlanításra?

A beltéri medencék kellemes kikapcsolódást nyújtanak az otthoni környezetben, de nem szabad elfelejtenünk, hogy a medencékből kipárolgó víz komoly veszélyeket jelent az épületszerkezetekre. A hosszan tartó magas páratartalomnak kitett falak vakolata táskásodhat, a födécek szerkezete gyorsan meggyengül. Gondoskodni kell a megfelelő építési anyagok felhasználásáról, de szükséges egy CALOREX páratlanító is, amely folyamatosan eltávolítja a felesleges nedvességet a levegőből. A medenceterekben a kellemes komfortérzethez a páratartalomnak 55-65 %-nak kell lennie.

Egyszerű kezelés és energiamegtakarítás

A CALOREX 75/110 modellek eltávolítják a levegő nedvességtartalmát és látens hővé alakítják. A hőszivattyús működés elvéből adódóan a berendezések minden 1 kW energiafelhasználás után legalább 2,8 kW hőt adnak le az uszodater levegőjébe - ami óriási hozzájárulás a medencetér fűtéséhez. Így amellyel, hogy megoldják a páratlanítás problémáját, energiavisszanyeréssel csökkentik az uszoda üzemeltetési költségeit.

Minden egyes CALOREX páratlanító tartalmaz humidisztátot, amellyel a relatív páratartalmat az ideális 55-65 %-ra lehet beállítani. A relatív páratartalom ellenőrzésével a kondenzáció a helyesen kialakított uszodater esetében csak fagypont alatti külső hőmérsékletek esetén fordulhat elő.

Légáramlás

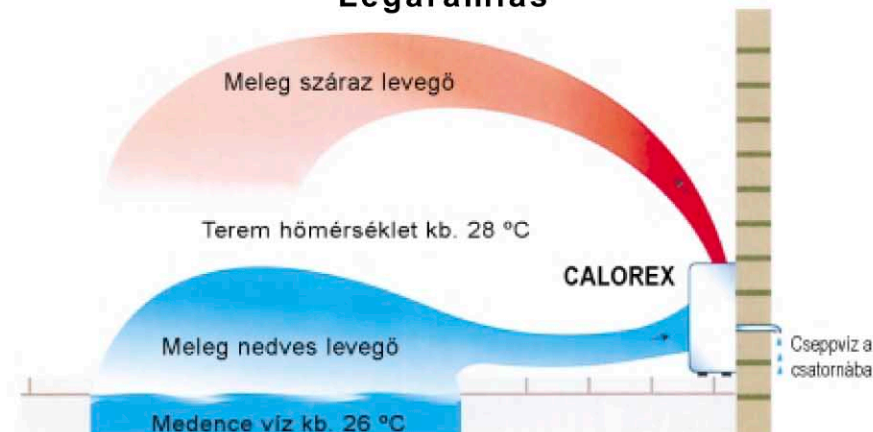

Modern felépítés

A CALOREX páratlanítók elegáns külsejével különösen hatásos belső kialakítás párosul, a készülék igen kis energiafelhasználással igen nagy mennyiségű párat von ki a levegőből.

A hűtőkörben felhasznált R407C hűtőközeg környezetbarát, nem veszélyezteti a föld ózonrétegét. A készüléket egyszerűen lehet karbantartani.

Légfűtés

A 75-ös és 110-es modelleknél opcionális lehetőség van kis ellenállású melegvizes légfűtőkaleorifer (LPHW) beépítésére. A berendezés hőcserélőjét kazánkörre csatlakoztatva a medencetérbe a páratlanított, felmelegített levegő jut vissza. Ilyenkor általában nincs szükség fan-coilokra vagy radiátorokra.

A DH75/110-es berendezésekbe építhető kaleorifer 8,9 kW fűtőteljesítményű.

A beépített "LPHW" egység tartalmazza a 3-járatú szelepet, ami opcionális 12 V-os termosztátjelről vezérelhető.

A fűtővíz előremenő / visszatérő csomokokat hátulról vagy oldalról lehet csatlakoztatni a készülék jobb oldalán.

Légfűtő kaleorifer - LPHW

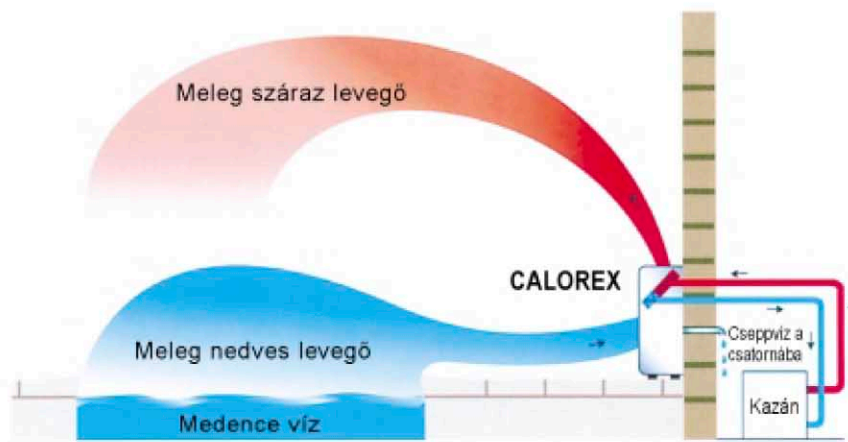

Falon keresztül

Ahol lehetőség van az uszodatérhez csatlakozó külön helyiségben elhelyezni a páratlanítót, ott a TTW változatokat ajánljuk. Ilyen esetben a készülékeket a szükséges légcsatornával és az uszodatér felől látható díszrácsokkal szállítjuk. Ez a megoldás jó lehetőségeket biztosít helyszűke vagy esztétikai igények esetén. A falon kívüli készülékeket is szállítjuk központi fűtési

TTW - falon keresztüli kivitel

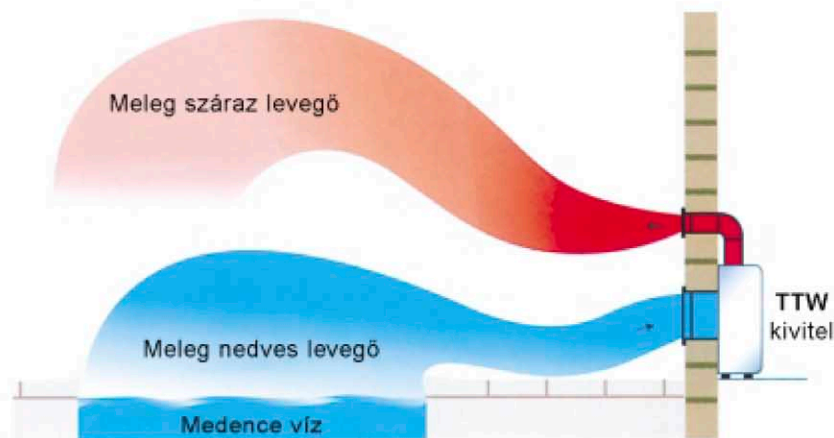

Leolvasztás

A DH 75 és 110-es készülékek üzemben tarthatók még + 5 °C teremhőmérséklet esetén is. Ezzel a télen nem használt medencét nem kell leereszteni, csak letakarni, a helyiséget nem kell fűteni, csak fagymentesíteni, de a gép ilyenkor is biztosítja az épület védelmét.

Telepítés és szabályozás

A kétféle padlóra állított gépünket, illetve azok falon kívüli változatait az uszodaterekre érvényes elektromos szabványok szerint kell bekötni. A gépek IP45-ös védettségűek. A medencetérben csak akkor lehet felállítani, ha az elektromos hálózatban van EV relé, de ilyenkor is a medencétől legalább 2 m távolságra legyenek.

Minden készülék beépített humidisztáttal rendelkezik, amely biztosítja a páratlanító szükséges vezérlését. Lehetőség van kihelyezett 12 V-os fali páratartalom-szabályzóról vezérelni a berendezést, a készüléken belül az ehhez szükséges csatlakozás ki van építve.

Ha az opcionális LPHW hőcserélőt megrendelik a készülékhez, akkor az uszodatérben mindenképpen fel kell szerelni egy 12 V-s fali termosztátot, ami a páratlanítóba épített 3-járatú szelepet vezérli (a gépen belül a csatlakozás szintén kiépített). A ventilátor üzemelhet folyamatosan (beépített humidisztát), illetve szakaszosan (kihelyezett humidisztát) akkor, amikor a kompresszor elindul. LPHW-val szerelt gépnél a ventilátor szakaszos üzem módja esetén annak vezérlését a kompresszor is és a fűtőtermosztát is végzi.

Megrendelésre kombinált fali termosztát/humidisztát vezérlést is szállítunk. A CALOREX DH110-es berendezést 1 ill. 3 fázisú kivitelben lehet rendelni.

**MODERN MEGBÍZHATÓ TECHNOLÓGIA,
BELTÉRI ÚSZÓMEDENCÉKHEZ FEJLESZTETT KIALAKÍTÁS**

CALOREX DH75/110 MŰSZAKI ADATOK

- Nagyobb páratlanítás a legkisebb energia-felhasználással
- Korrózióálló, könnyen tisztítható burkolat és légszűrő, poliészter bevonatú hőcserélők
- Halk üzem
- R407C környezetbarát hűtőközeg
- Alacsony üzemi nyomás, hosszú élettartam
- Alacsony/magas nyomáskapcsoló, kompresszor időrelé
- 20 °-ban állítható légkifújás
- Automatikus alacsony hőmérsékletű üzem
- Nagy teljesítményű opcionális légfűtőkalorifer
- Opcionális vezérlési módok

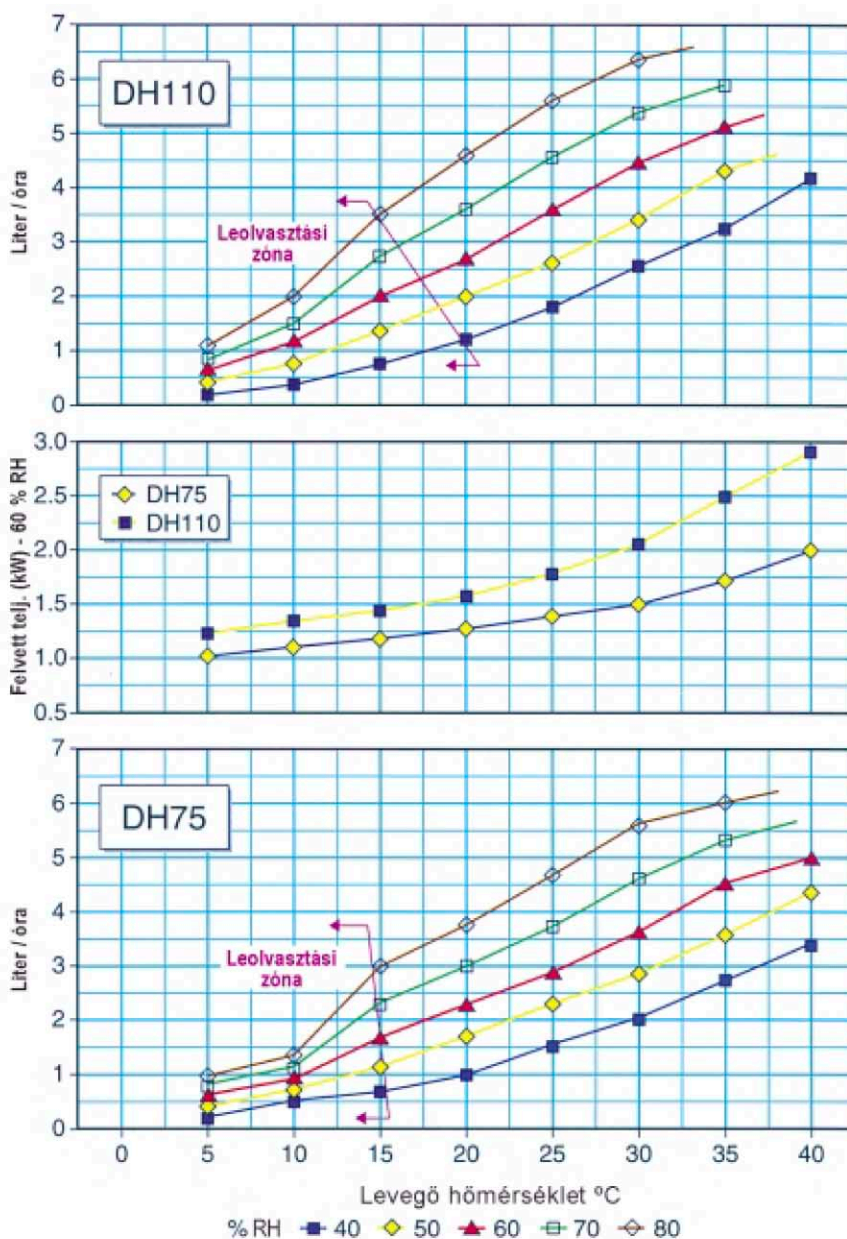

MŰSZAKI ADATOK		DH75	DH110
Páratlanító teljesítmény - 30°C / 60 % RH	l/h	3,6	4,5
Páratlanító teljesítmény - 30°C / 70 % RH	l/h	4,6	5,4
Légszállítás	m ³ /h	1180	1180
Üzemi teljesítményfelvétel	kW	1,46	2,1
Névleges áramfelvétel	A	6,4	9,3
Elektromos betáp	V / f / Hz	230 / 1 / 50	230 / 1 / 50 v. 400 / 3 / 50
Hővisszanyerés	kW	4,0	5,2
Opcionális LPHW hőcserélő	kW	8,9	8,9
Kondenzcső átmérő	mm	15	15
Üzemi hőmérséklet határok	°C	5 - 40	5 - 40
Zajsztint	dB(A)	47	47
MÉRETEK			
Szélesség	mm	1437	1437
Mélység	mm	375	375
Magasság	mm	792	792
Önsúly	kg	132	134



Kizárólagos
magyar forgalmazó:

A.S.HUNGÁRIA KFT

1113 Budapest, Daróci út 1-3.
Tel.: 279-1088, 279-1089 Fax: 209-2187

www.ash.hu

ash@ash.hu

CALOREX DH 75 AX és DH 110A(B)X TÍPUSÚ PÁRÁTLANÍTÓ BERENDEZÉS

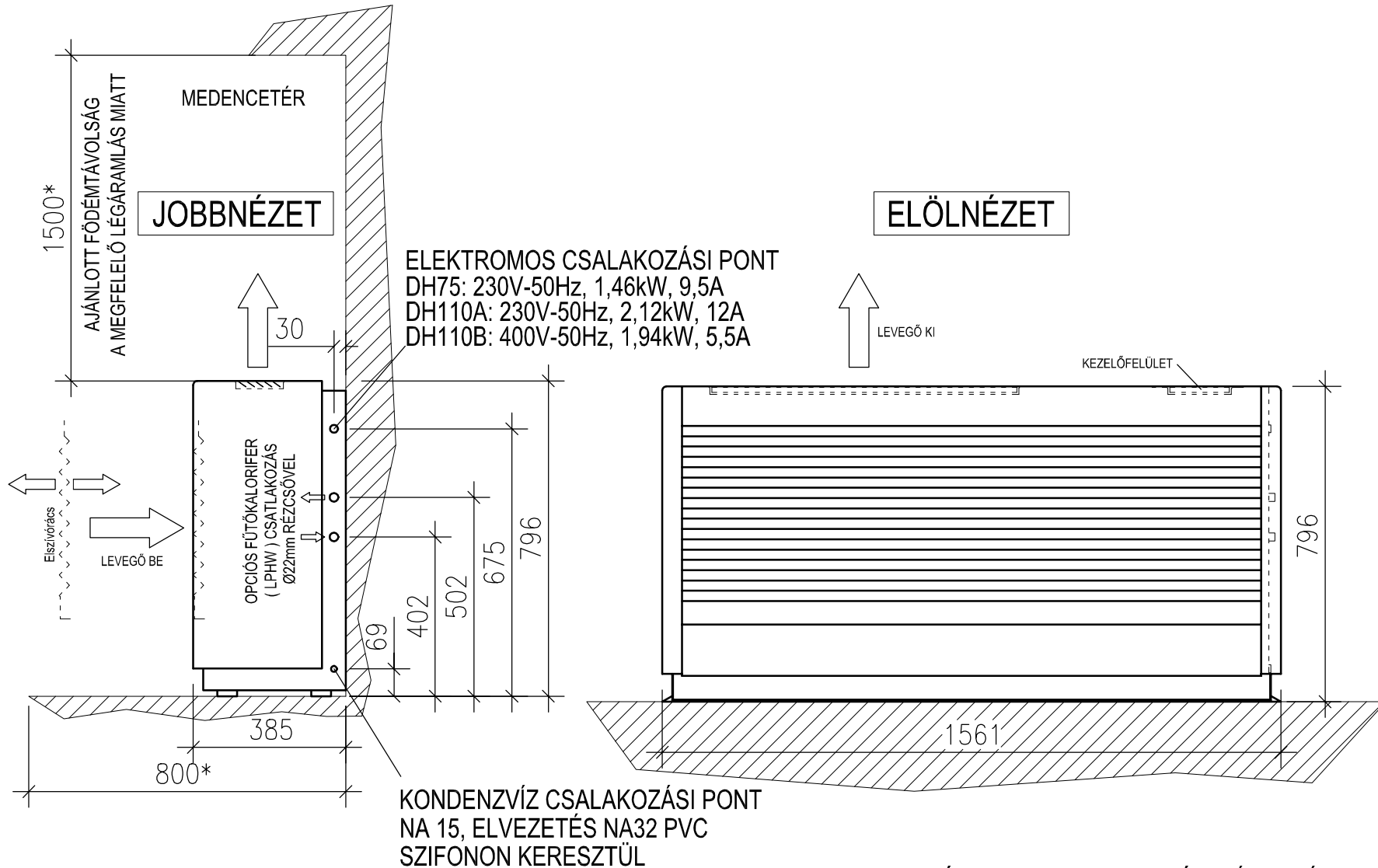

* AJÁNLOTT KARBANTARTÁSI TÁVOLSÁG

CALOREX DH 75 AX és DH 110A(B)XTTW TÍPUSÚ PÁRÁTLANÍTÓ BERENDEZÉS

JOBBNÉZET

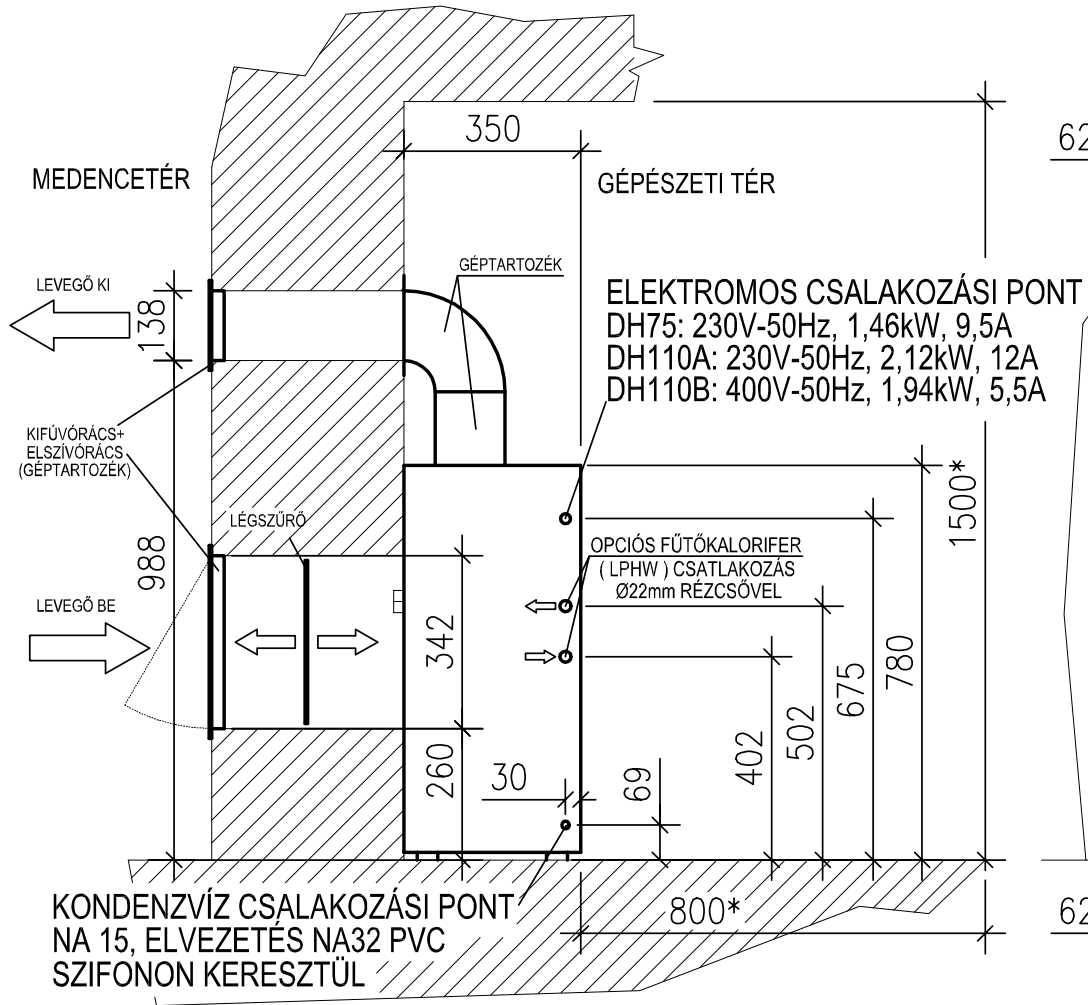

NÉZET A MEDENCETÉRBŐL

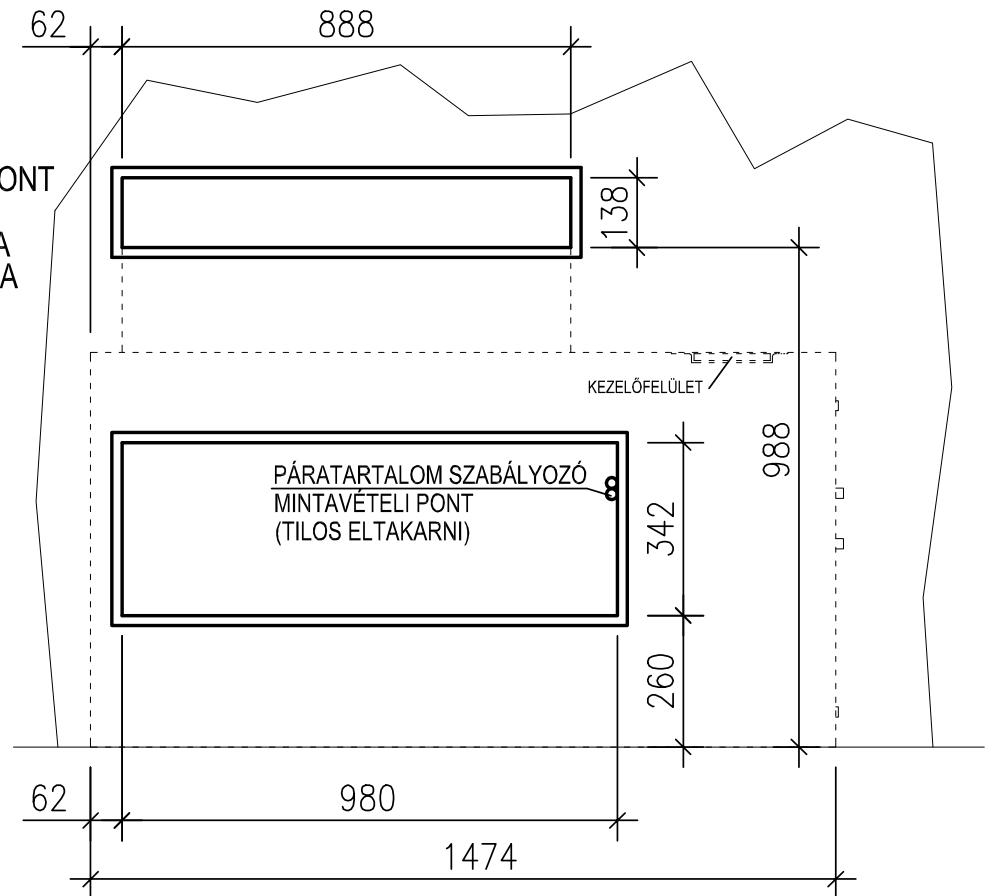

* AJÁNLOTT KARBANTARTÁSI TÁVOLSÁG