

ASH InFlex légcsatorna rendszer, szabadon / betonba szerelhető kivitelben.

Egyszerű megoldás az épületen belüli légvezetésre, a csővezetékek közvetlenül a betonba vagy padlóra hőszigetelésbe fektethetők, de akár a mennyezetre is függeszthetők.

Előnyök:

- szintenként csillagpontos egyszerű nyomvonalvezetés,
- számos osztó / gyűjtő doboz kialakítás,
- gyors szerelés, könnyű be szabályozás,
- egyenletes légeloszlás,
- gumitömítéses csatlakozások, nagyfokú légtömörség,
- alacsony zajszint, a telefonzajok áthallásának minimalizálása, kizárása.

Tartalomjegyzék:

Csővezeték (FCS)	2
Csőkapcsoló (FCSKA)	2
Rövid könyök (FCSRK)	2
Csonklezáró (VZ)	2
Vízszintes osztódoboz (ODV)	3
Központos osztódoboz (ODK)	3
Jobbos / balos osztódoboz (ODJ / ODB)	4
Teleszkópos könyök rácsfogadó (RFD-K)	4
Teleszkópos padlórács fogadó (RFD-P)	5
Egyenes szelepfogadó (SFD-E)	5
Szelepfogadó doboz (SFD)	6
Szelepfogadó doboz hosszú nyakkal (SFDH)	6
Dekor légszelep (DLSZ)	7
Légszelep (LSZBE / LSZEL)	8
Oldalfali befúvó (LSZO)	8
Egysoros szellőzőrács (SZR)	9
Padló szellőzőrács (SZRP)	9
Univerzális tetőátvezető (TA)	9
Kör esővédő rács (KFRK)	10
Négyszög esővédő rács (KFRN)	10



Csővezeték:

InFlex FCS 75 nagyszilárdságú polietilén flexibilis cső, Ø75 mm-es külső és Ø63 mm-es belső átmérővel, kívül gyűrűs, belül sima felülettel, mely az EN ISO 846A rendelet szerint antisztatikus bevonattal van ellátva. 150 mm-es hajlítási rádiusz, 50 folyóméteres tekercsben. Ajánlott légmennyiség csővezetékenként maximum 30 m³/h.

Egy tekercs szállítási mérete: Ø1150 x 500 mm (Ø x magasság)

Tömeg: 12,5 kg.

Légoldali ellenállások:

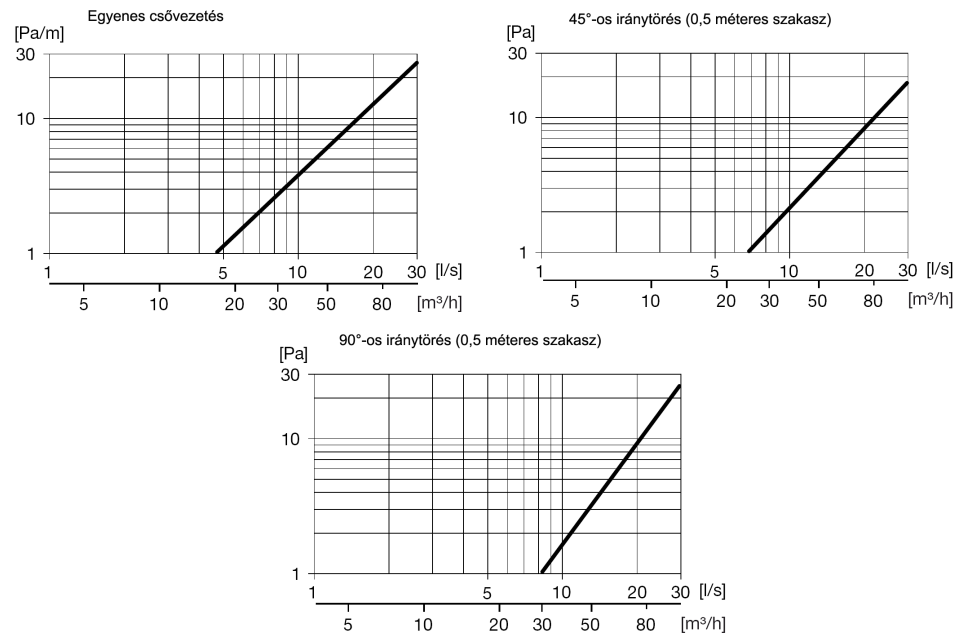

Csőkapcsoló

InFlex FCSKA 75

FCS75 flexibilis csövek toldásához.

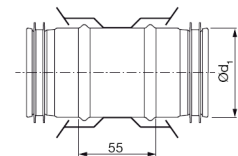

Rövid könyökidom

InFlex FCSRK 75

A flexicsőnél rövidebb hajlítási sugárral.

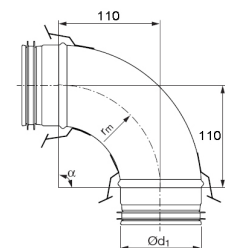

Csonklezáró

InFlex VZ 75

Osztó / gyűjtődobozok felesleges csonkjainak lezárására.

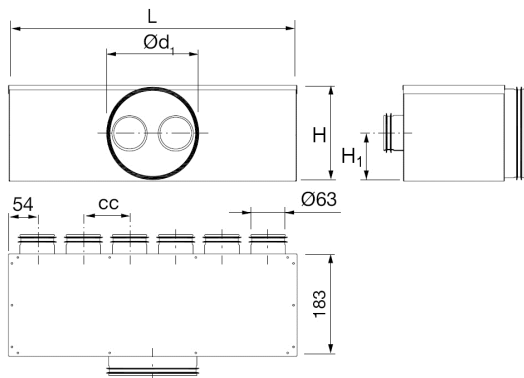

Hangszigetelt vízszintes osztódoboz

InFlex ODV vízszintes osztódoboz, belső hangszigeteléssel, oldalsó csatlakozásokkal, négy méretben, csonkonként max. 30 m³/h légszállítással:

	Ød ₁ (mm)	L (mm)	H (mm)	H ₁ (mm)	cc (mm)
InFlex ODV 125 3x75	125	270	138	85	83
InFlex ODV 160 6x75	160	518	173	85	83
InFlex ODV 160 8x75	160	685	173	85	83
InFlex ODV 200 10x75	200	867	213	105	83

Befúvás

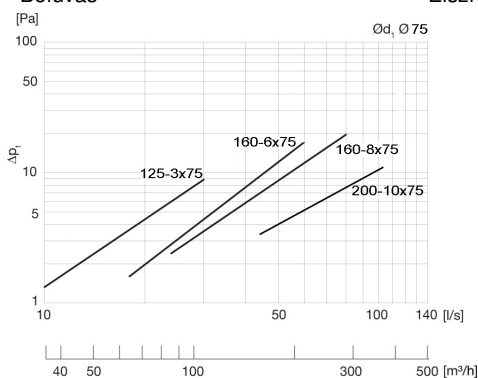

Elszívás

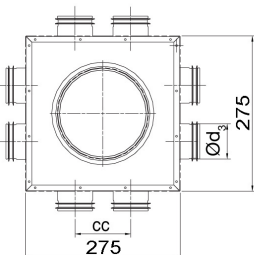
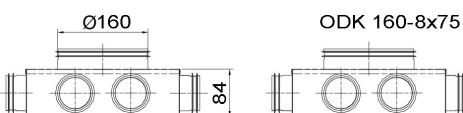
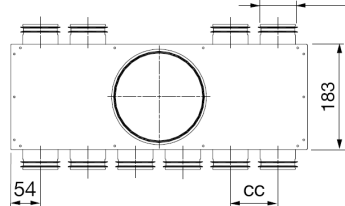
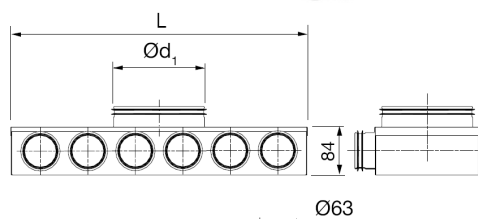
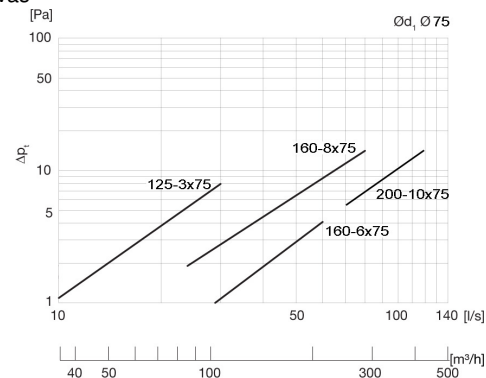

Hangszigetelt központos osztódoboz

InFlex ODK központos osztódoboz, belső hangszigeteléssel, oldalsó csatlakozásokkal, négy méretben, csonkonként max. 30 m³/h légszállítással:

	Ød ₁ (mm)	L (mm)	cc (mm)	Csonkok az oldalakon
InFlex ODK 125 6x75	125	520	83	6 / 0
InFlex ODK 160 10x75	160	520	83	6 / 4
InFlex ODK 160 8x75	160	275x275	83	2 / 2 / 2 / 2
InFlex ODK 160 14x75	160	852	83	10 / 4

Befúvás

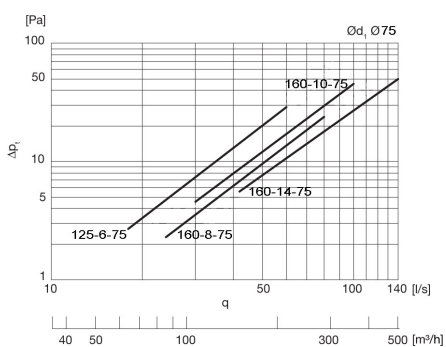

Elszívás

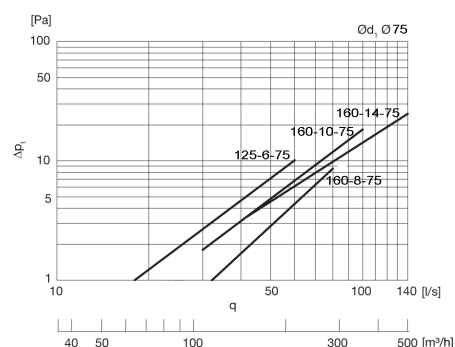



Jobbos osztódoboz:

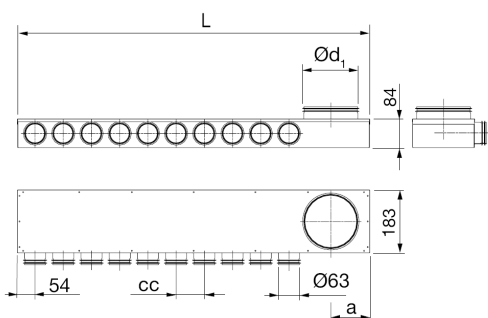

Hangszigetelt jobbos / balos osztódoboz

InFlex ODJ / ODB jobbos / balos osztódoboz, belső hangszigeteléssel, oldalsó csatlakozásokkal, két méretben, csonkonként max. 30 m³/h légszállítással:

	Ød ₁ (mm)	L (mm)	cc (mm)	a (mm)
InFlex ODJ (B) 160 10x75	160	1173	98	102
InFlex ODJ (B) 160 12x75	160	1293	93	102

Befúvás

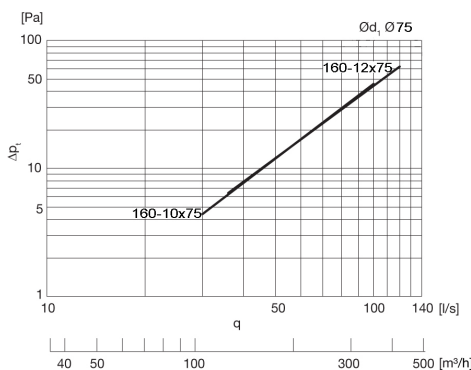

Elszívás

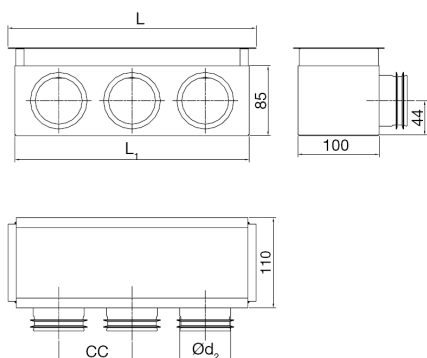
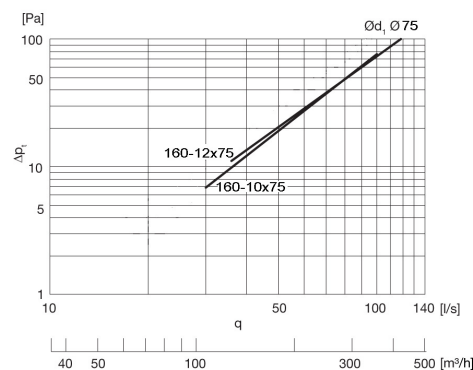

Teleszkópos könyök rácsfogadó befúvásra és elszívásra

InFlex RFD-K könyök rácsfogadó, teleszkópos kialakításban, oldalfalra, mennyezetre, álmennyezetbe, két méretben, 85 - 110 mm állítási magassággal:

	Ød ₂ (mm)	L (mm)	L ₁ (mm)	cc (mm)	Rács (mm)
InFlex RFD-K 21 2x75	63	200	184	29	200x100
InFlex RFD-K 31 3x75	63	300	285	29	300x100

Befúvás / elszívás (a nyomásesés görbék SZR szellőzőráccsal együtt értendőek)

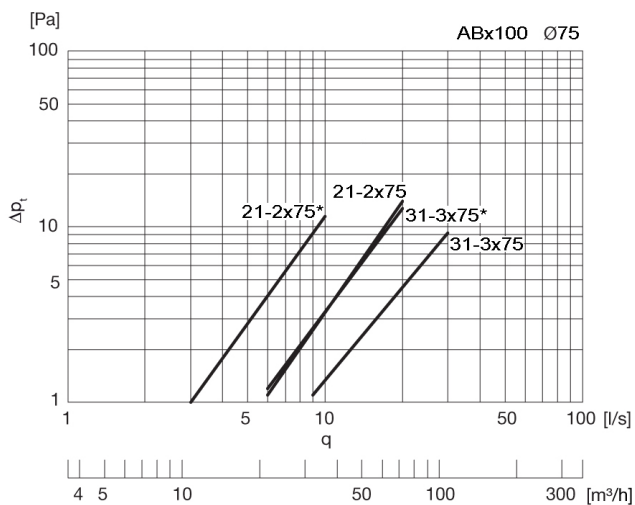

* az egyik csonk ledugózva

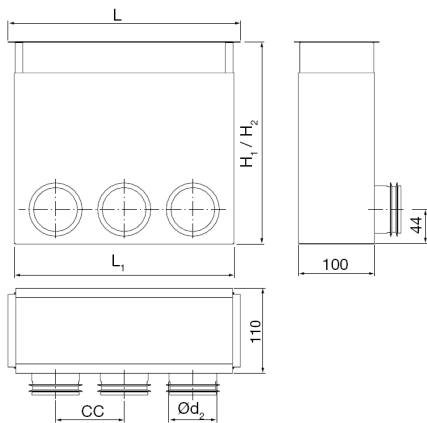

Teleszkópos padlórács-fogadó befúvásra

InFlex RFD-P padlórács-fogadó, teleszkópos kialakításban, két méretben, 200 - 345 mm (H_1 / H_2) állítási magasságban:

	$\text{Ø}d_2$ (mm)	L (mm)	L_1 (mm)	cc (mm)	Rács (mm)
InFlex RFD-P 21 2x75	63	200	191	92	200x100
InFlex RFD-P 31 3x75	63	300	291	89	300x100

Befúvás (a nyomásesés görbék SZRP szellőzrácscsal együtt értendők)

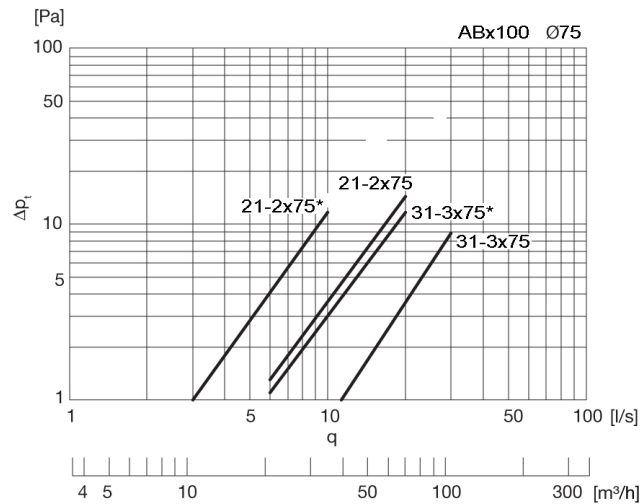

* az egyik csomk ledugózva

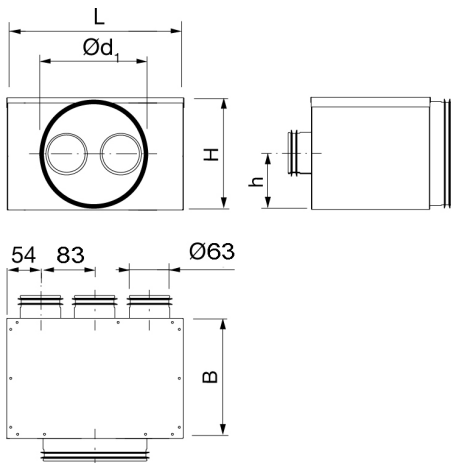

Egyenes szelepfogadó

InFlex SFD-E egyenes szelepfogadó, oldalfali beépítéshez, négy méretben:

	$\text{Ø}d$ (mm)	$\text{Ø}d_2$ (mm)	L (mm)	B (mm)	H (mm)	h (mm)
InFlex SFD-E 100 1x75	100	63	170	-	-	-
InFlex SFD-E 125 1x75	125	63	250	-	-	-
InFlex SFD-E 125 2x75	125	63	270	184	138	67
InFlex SFD-E 125 3x75	125	63	270	184	138	67

Befúvás

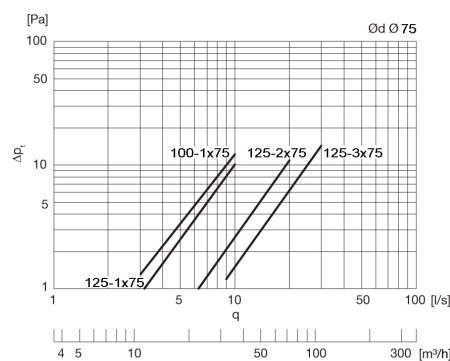

Elszívás

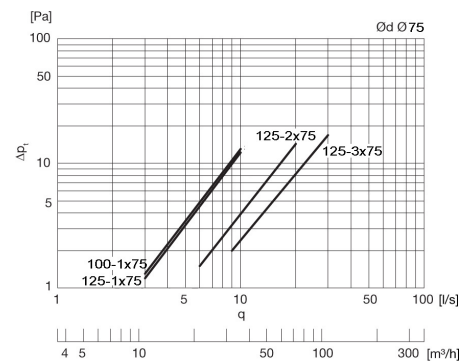

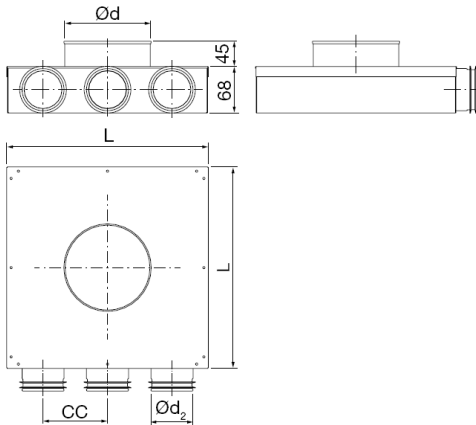

Szelepfogadó doboz

InFlex SFD födémbe, szigetelésbe, álmennyezetbe építhető szelepfogadó rövid csokkal:

	Ød (mm)	Ød ₂ (mm)	L (mm)	cc (mm)
InFlex SFD 100 1x75	100	63	184	-
InFlex SFD 125 1x75	125	63	206	-
InFlex SFD 125 2x75	125	63	206	95
InFlex SFD 125 3x75	125	63	297	95

Befúvás

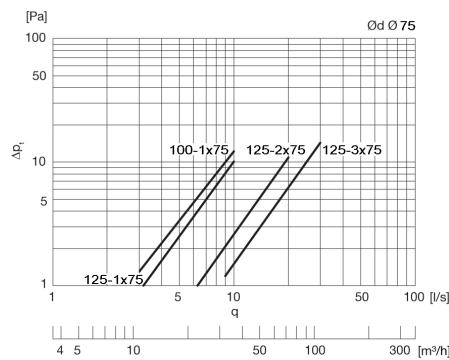

Elszívás

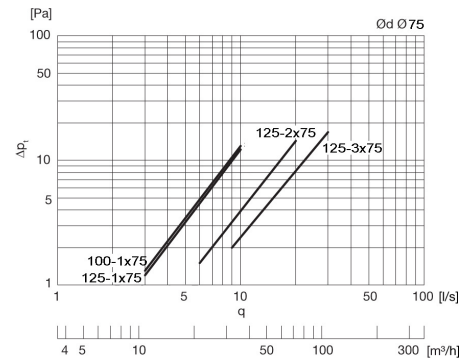

Szelepfogadó doboz hosszú nyakkal

InFlex SFDH födémre, álmennyezetbe építhető szelepfogadó hosszú nyakkal:

(alkalmazása födémre fektetett dobozok esetén)

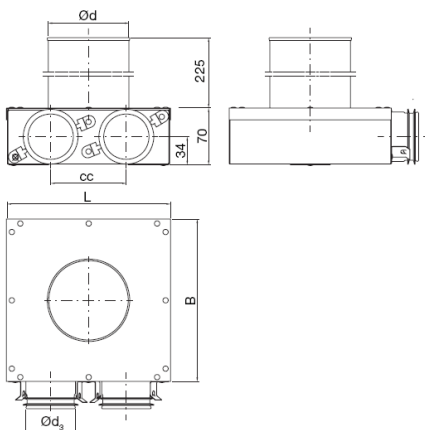

	Ød (mm)	Ød ₃ (mm)	L (mm)	B (mm)	cc (mm)
InFlex SFDH 100 1x75	100	63	184	184	-
InFlex SFDH 125 1x75	125	63	206	206	-
InFlex SFDH 125 2x75	125	63	206	206	95
InFlex SFDH 125 3x75	125	63	297	297	95

Befúvás

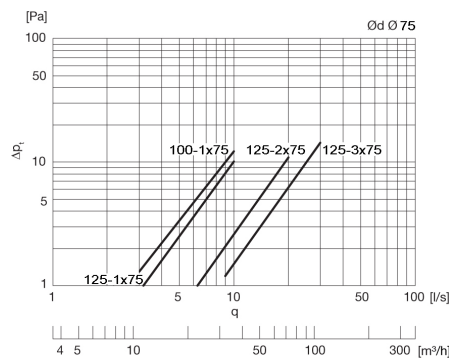

Elszívás

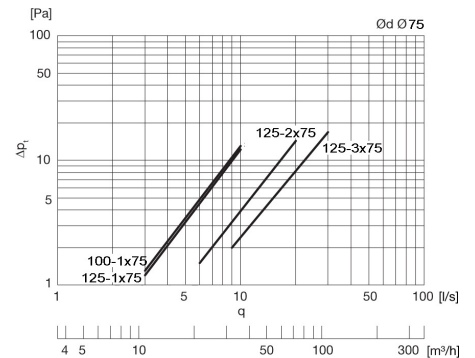



Légszelepek

InFlex DLSZ dekor légszelep SFD és SFDH csatlakozó dobozokhoz, befúvásra és elszívásra, igény szerint választható előlappal, RAL 9010 színben.

Előlapok

A légszelep 5 féle előlappal szerelhető, melyek rugók segítségével egyszerűen csatlakoztathatók a szeleptesthez. A frontlap tetszőleges színre festhető falfestéssel, vagy akár tapétázható is. A lehetséges változatok:

- Hajlított
- Ellipszis
- Kör
- Téglalap
- Négyzet

Méretetek:

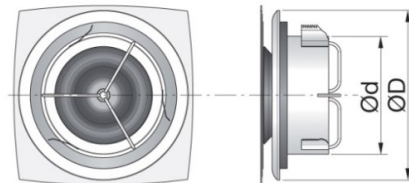

InFlex DLSZ	Ød mm	Ød mm	ØD mm	m kg
100	100	90	131	0,26
125	125	114	156	0,33

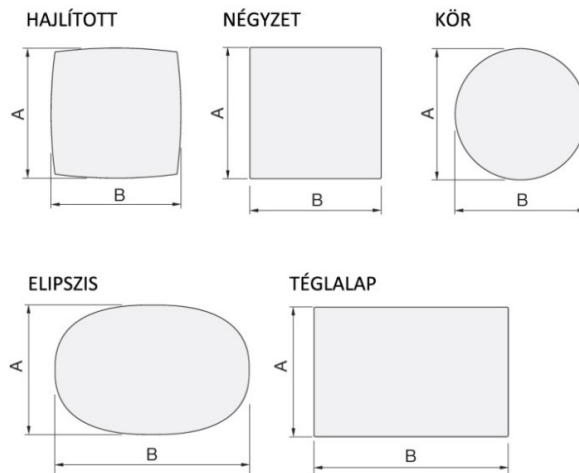

Ød mm	A mm	B mm	Type	m kg
100	140	140	HAJLÍTOTT	0,17
100	140	210	ELIPSZIS	0,21
100	140	140	KÖR	0,13
100	140	210	TÉGLALAP	0,24
100	140	140	NÉGYZET	0,17
125	165	165	HAJLÍTOTT	0,22
125	165	248	ELIPSZIS	0,29
125	165	165	KÖR	0,18
125	165	248	TÉGLALAP	0,33
125	165	165	NÉGYZET	0,23

LSZBE

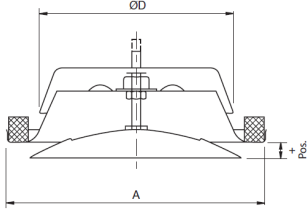

LSZEL

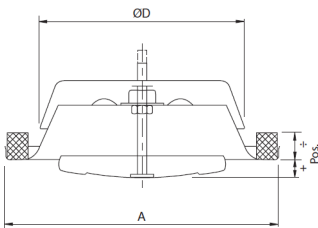

Légszelepek

InFlex LSZ légszelep SFD és SFDH csatlakozó dobozokhoz, LSZBE mennyezeti befúvásra, LSZEL oldalfali vagy mennyezeti elszívásra:

	Ø D (mm)	A (mm)
InFlex LSZBE 100	100	132
InFlex LSZBE 125	125	162
InFlex LSZEL 100	100	137
InFlex LSZEL 125	125	164

LSZBE Befúvás

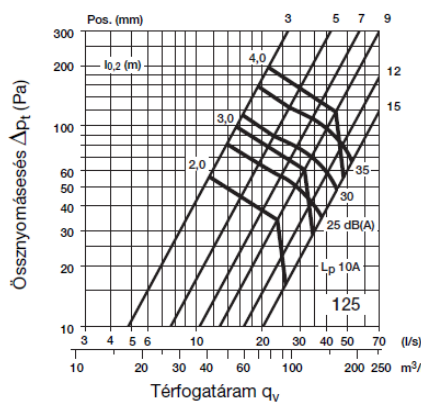
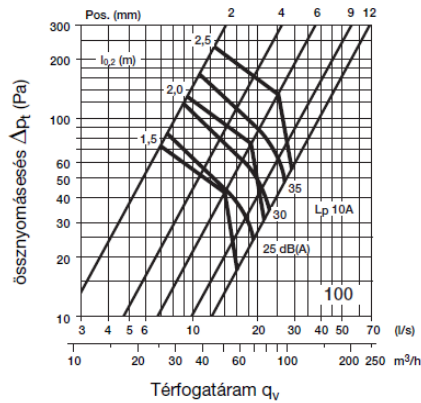

LSZEL Elnívás

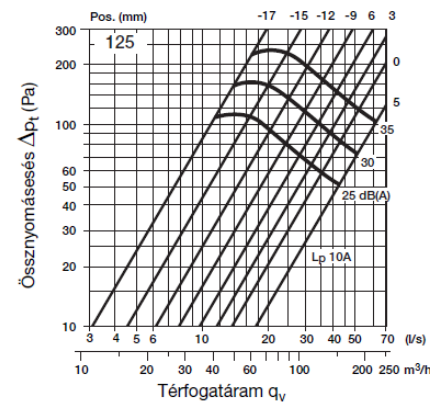
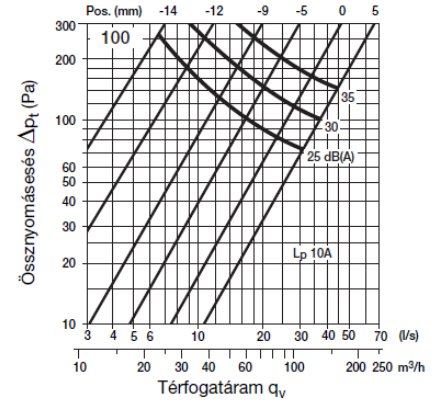

Oldalfali befúvó kör keresztmetszetű csatlakozással

InFlex LSZO oldalfali befúvó, melyen a légmennyiség szabályozása a perforáció belső leragasztásával történik:

	Ød (mm)	A (mm)	B (mm)	Légszállítás (m³/óra)	Nyomáscsökkenés (Pa)
InFlex LSZO 100	100	215	156	30	15
InFlex LSZO 125	125	215	156	60	25

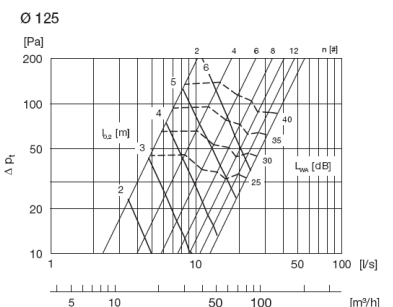
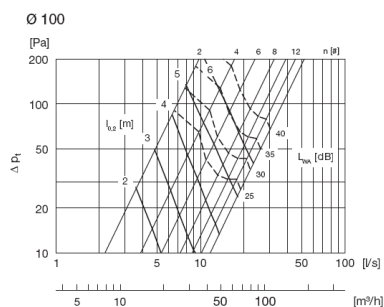
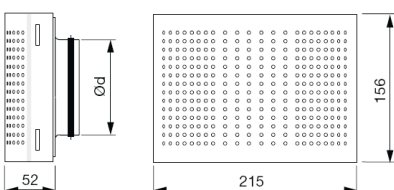

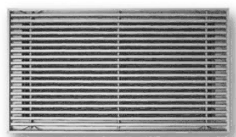
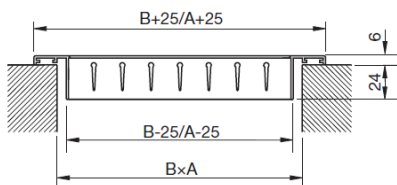

SZRP

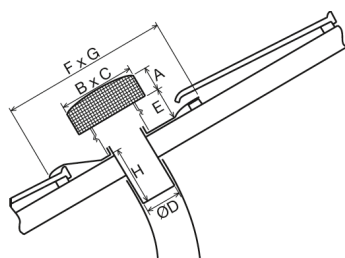
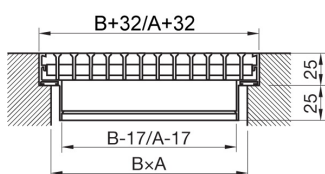

Szellőzőrácsok

InFlex SZR oldalfali vagy mennyezeti szellőzőrács **RFD** csatlakozó dobozokhoz egysoros lamellával és réstolattyúval, RAL 9001 fehér, vagy eloxált alumínium színben:

	A (mm)	B (mm)	Légszállítás (m ³ /óra)	Nyomásesés (Pa)
InFlex SZR 200 100	200	100	60	2
InFlex SZR 300 100	300	100	90	4

Szellőzőrácsok

InFlex SZRP padló szellőzőrács **RFD-P** csatlakozó dobozokhoz szabályozó zsaluval, burkolatba illeszthető kivitelben, eloxált alumínium színben:

	A (mm)	B (mm)	Légszállítás (m ³ /óra)	Nyomásesés be (Pa)
InFlex SZRP 200 100	200	100	60	6
InFlex SZRP 300 100	300	100	90	10

Magassági méret szabályozó zsaluval

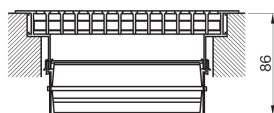

Univerzális tetőátvezetők

InFlex TA tetőátvezető, vörös színben.

	ØD (mm)	Légszállítás (m ³ /óra)	Nyomásesés ki / be (Pa)
InFlex TA 125	125	160	5 / 18
InFlex TA 160	160	230	6 / 20
InFlex TA 200	200	375	4 / 10
InFlex TA 250	250	540	6 / 12

Méret	ØD (mm)	A (mm)	B (mm)	C (mm)	E (mm)	F (mm)	G (mm)	H (mm)
InFlex TA 125	125	54	200	250	70	500	400	175
InFlex TA 160	160	65	248	300	70	500	400	175
InFlex TA 200	200	100	333	400	85	600	600	160
InFlex TA 250	250	100	333	400	85	600	600	160



KFRK



KFRN

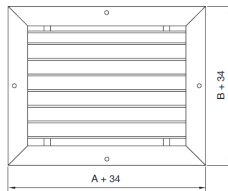
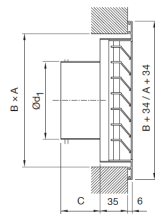
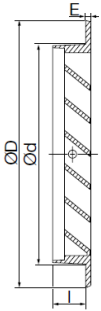

Esővédő rács

InFlex KFRK, KFRN

KFRK: kör csatlakozás, kör külső felület

	ØD (mm)	Ød (mm)	I (mm)	E (mm)	Légszállítás (m ³ /óra)	Nyomáscsökkenés ki / be (Pa)
InFlex KFRK 160	160	188	21,5	3,5	150	27 / 30
InFlex KFRK 200	200	230	21,5	3,5	230	28 / 30
InFlex KFRK 250	250	278	24,5	3,5	375	25 / 29
InFlex KFRK 315	315	350	15,5	6,5	540	20 / 22

KFRN: kör csatlakozás, négyszög külső felület

	A (mm)	B (mm)	Ød ₁ (mm)	C (mm)	Légszállítás (m ³ /óra)	Nyomáscsökkenés ki / be (Pa)
InFlex KFRN 160	226	206	160	40	150	8 / 10
InFlex KFRN 200	276	276	200	40	230	8 / 10
InFlex KFRN 250	250	278	250	40	375	8 / 10
InFlex KFRN 315	315	350	315	60	540	9 / 11

Hangcsillapítók, spiko csővezetékek és elemek igény szerint.